

達尼 KATCH G2

手冊



IN ADMIRATION OF MUSIC

目錄

1. 簡介	3
2. 了解 KATCH G2 喇叭	4
3. 開機和關機	5
4. 音量控制	6
5 電池充電	7
6 藍牙	8
7 真無線立體聲	11
8. 聲音模式	12
9 有線連線	13
10 皮帶延長	14
11 恢復出廠預設值 和韌體升級	15
12 清潔	16
13 處理	16
14. 技術規格	17



1. 簡介

歡迎使用達尼 KATCH G2, 感謝您對 DALI 便攜式喇叭的信任。KATCH G2 沿襲了原版達尼 KATCH 的功能和性能, 增添了新的顏色, 電池使用時間更長, 提升了藍牙 5.0 aptX HD 無線性能, 同時採用可連線兩台 KATCH G2 喇叭並播放立體聲的真無線立體聲模式。

達尼 KATCH G2 傳承經典, 借鑒了上一代喇叭的時尚丹麥設計、逼真的多單體聲效和出色的製造品質。新款達尼 KATCH G2 是小巧型便攜式喇叭產品的一枝新秀。

達尼 KATCH G2 包裝清單:

- 通用充電器 (電源線長 1.75 m)
- 快速入門手冊
- 充電器插頭
- 旅行用喇叭包

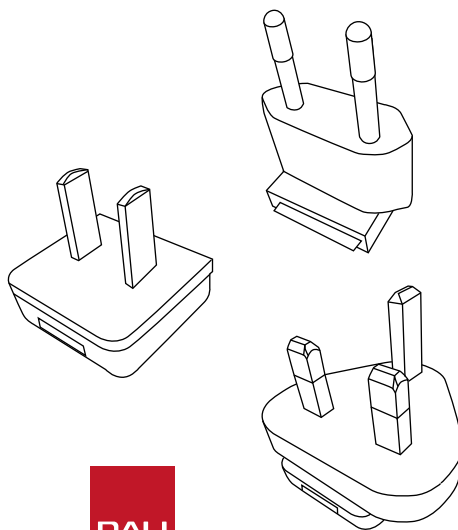
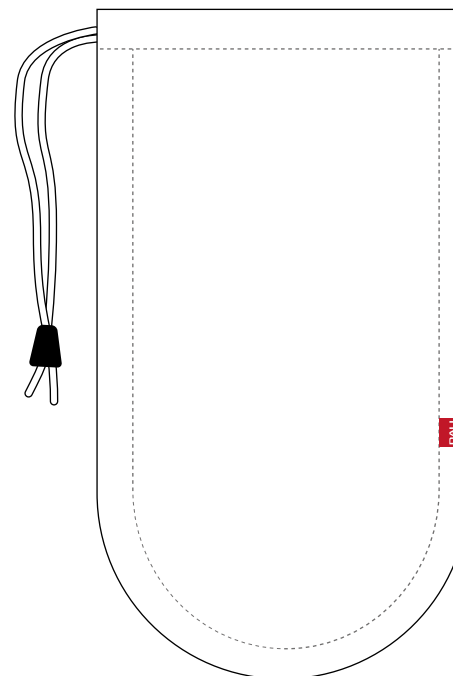
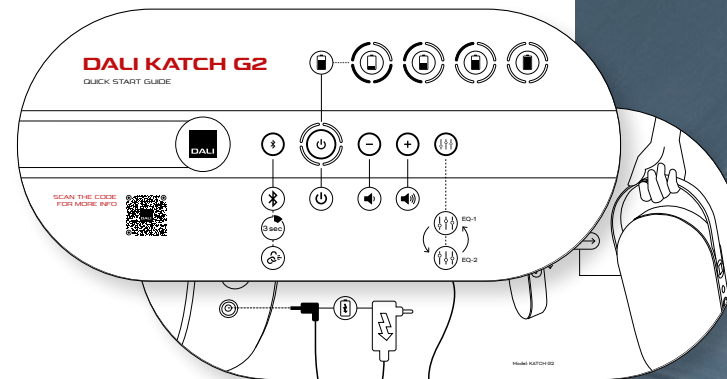

IN ADMIRATION OF MUSIC



2. 了解 KATCH G2 喇叭

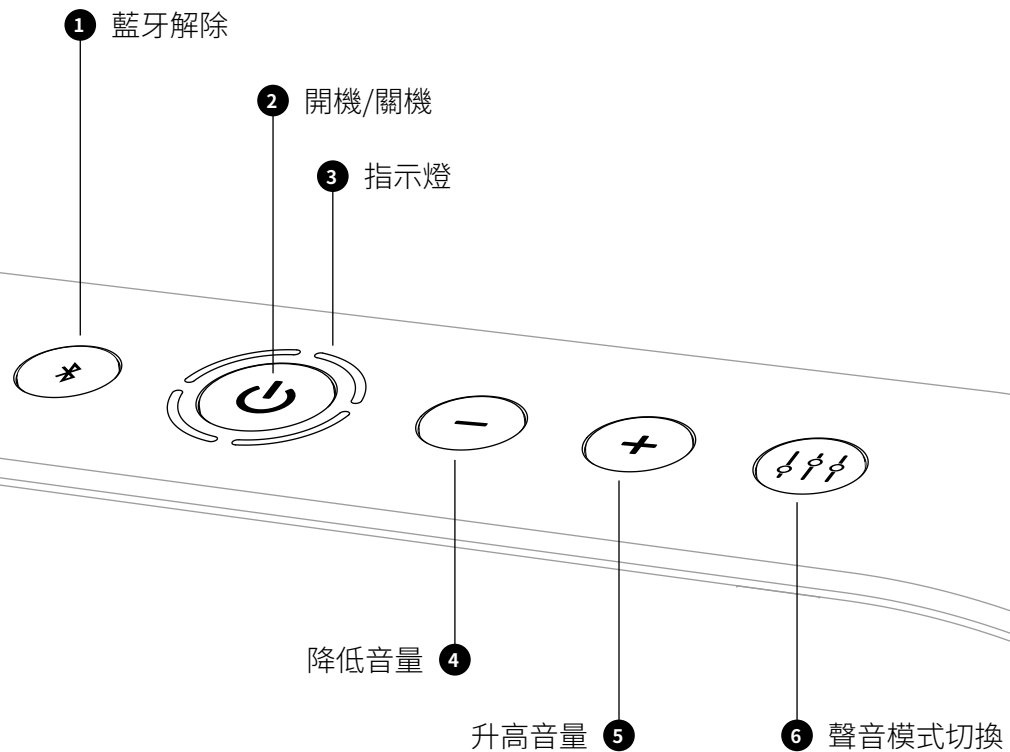

USB 充電輸出插座 7

立體聲迷你插孔輸入 8

充電輸入 9

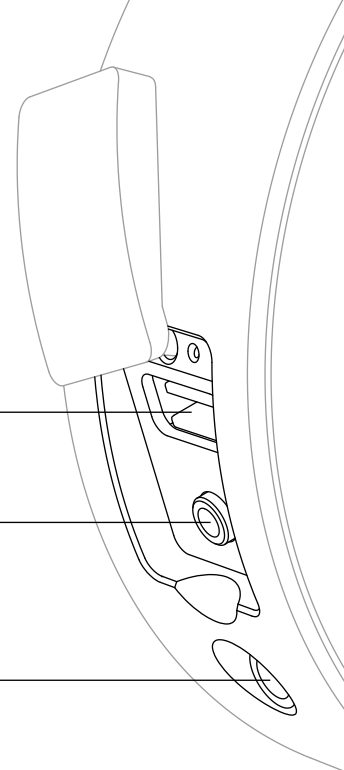

3. 開機和關機

3.1 開機

要開啟達尼 KATCH G2，請執行以下操作：

1. 長按開機/關機按鈕 (按鈕 2)，直到播放開機聲。
2. 指示燈 (燈 3) 將點亮，顯示 KATCH G2 已準備就緒。

開啟達尼 KATCH G2 時，指示燈 (燈 3) 顯示電池充電狀態。

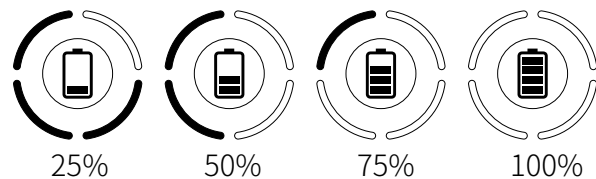

如果 KATCH G2 沒有開機，請透過充電器將其連線到電源 (參見 4.0 節)。

3.2 關機

要關閉達尼 KATCH G2，請執行以下操作：

1. 長按開機/關機按鈕 (按鈕 2)，直到播放關機聲。
2. 如果沒有透過充電器將 KATCH G2 連線到電源，指示燈 (燈 3) 將會熄滅 (參見 5.0 節)。

如果在電池供電運行的情況下連續 20 分鐘未使用，達尼 KATCH G2 將自動關機。

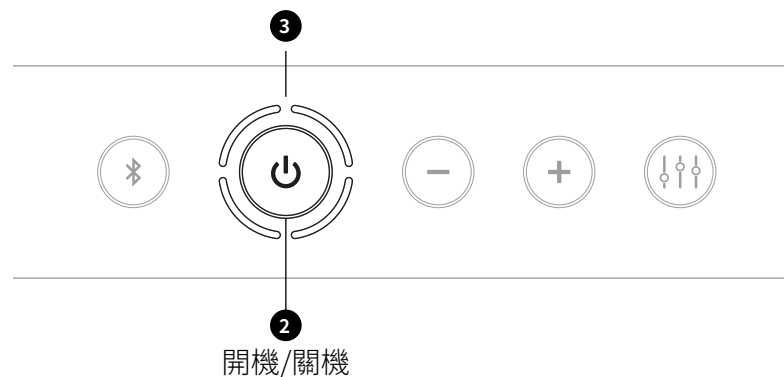

4. 音量控制

4.1 降低音量

要降低達尼 KATCH G2 的音量，請按降低音量按鈕（按鈕 4）。

要快速降低音量，請長按降低音量按鈕（按鈕 4）。

4.2 升高音量

要增大達尼 KATCH G2 的音量，請按升高音量按鈕（按鈕 5）。

要快速增大音量，請長按升高音量按鈕（按鈕 5）。

4.3 音量指示

指示燈（燈 3）指示音量設定。

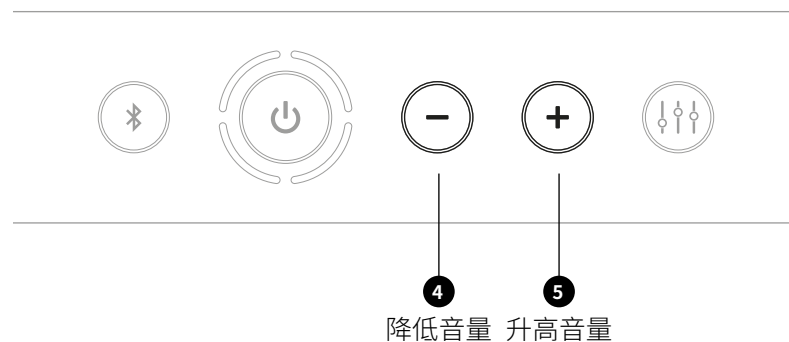
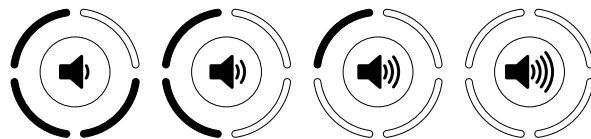

注意

播放藍牙音訊時，既可以使用 KATCH G2 按鈕調節音量，也可以使用藍牙裝置上的音量按鈕。

5 電池充電

要為達尼 KATCH G2 內置電池充電，請將附帶的充電器連線到 KATCH G2 (接頭 9)。

充電器連線到電源後即開始充電。充電過程中，指示燈 (燈 3) 將緩慢閃爍，同時指示充電狀態。電池充滿電需要 2 個多小時。播放音樂或使用 USB 充電輸出 (接頭 7) 將延長充電時間。

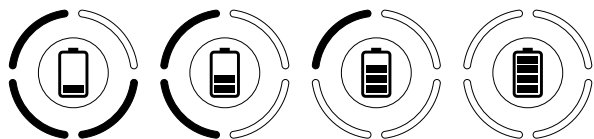

電池充滿電後，KATCH G2 可播放音樂長達 30 小時。

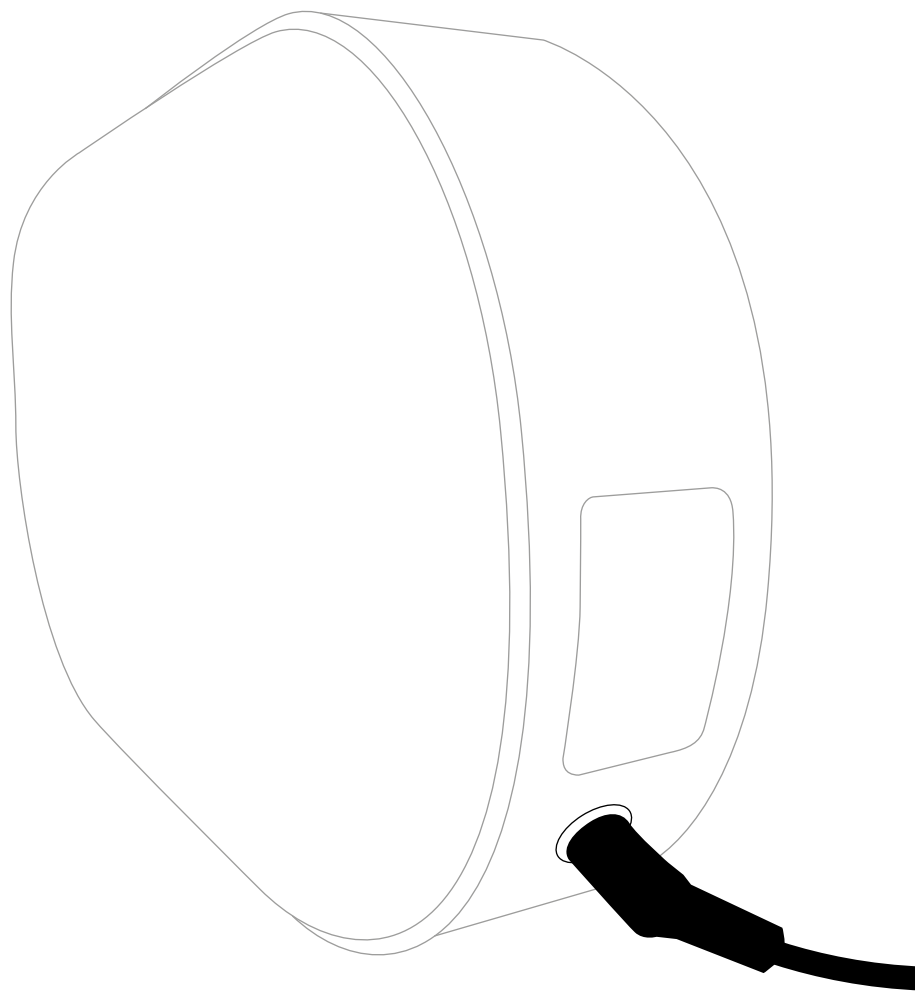

注意

透過充電器給達尼 KATCH G2 供電可使播放聲音更加響亮和有力。建議在需要高聲播放派對音樂的場合下使用充電器供電，以便發揮最佳性能。

KATCH G2 具有超長電池使用時間，但具體時間會因使用情況而異。高聲播放音樂會更快地消耗電池電量。



IN ADMIRATION OF MUSIC



6 藍牙

6.1 配對

要將藍牙音訊裝置連線到達尼 KATCH G2，請執行以下操作：

1. 開啟 KATCH G2 (參見 3.1 節)。開機後可立即看到喇叭並配對。
2. 從音訊裝置設定中啟動藍牙配對，然後選取「DALI KATCH G2」。
3. 建立配對後，將播放 KATCH G2 藍牙配對聲，指示燈 (燈 3) 將顯示藍色。

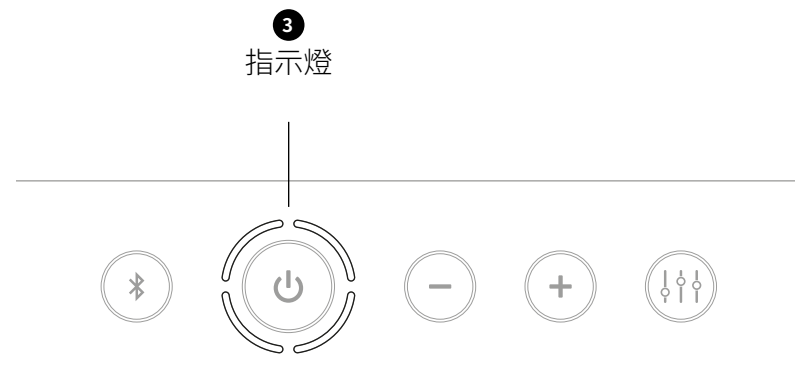

如果藍牙音訊裝置之前已與達尼 KATCH G2 配對且在連線範圍內，KATCH G2 將自動重新連線該裝置。

達尼 KATCH G2 可以同時與兩台裝置配對，但是一次只有一台裝置可以連線和播放音訊。

注意

達尼 KATCH G2 使用藍牙 5.0 擴大連線範圍並增強連線穩定性，採用 aptX HD 無線音訊轉碼器呈現最佳音質。

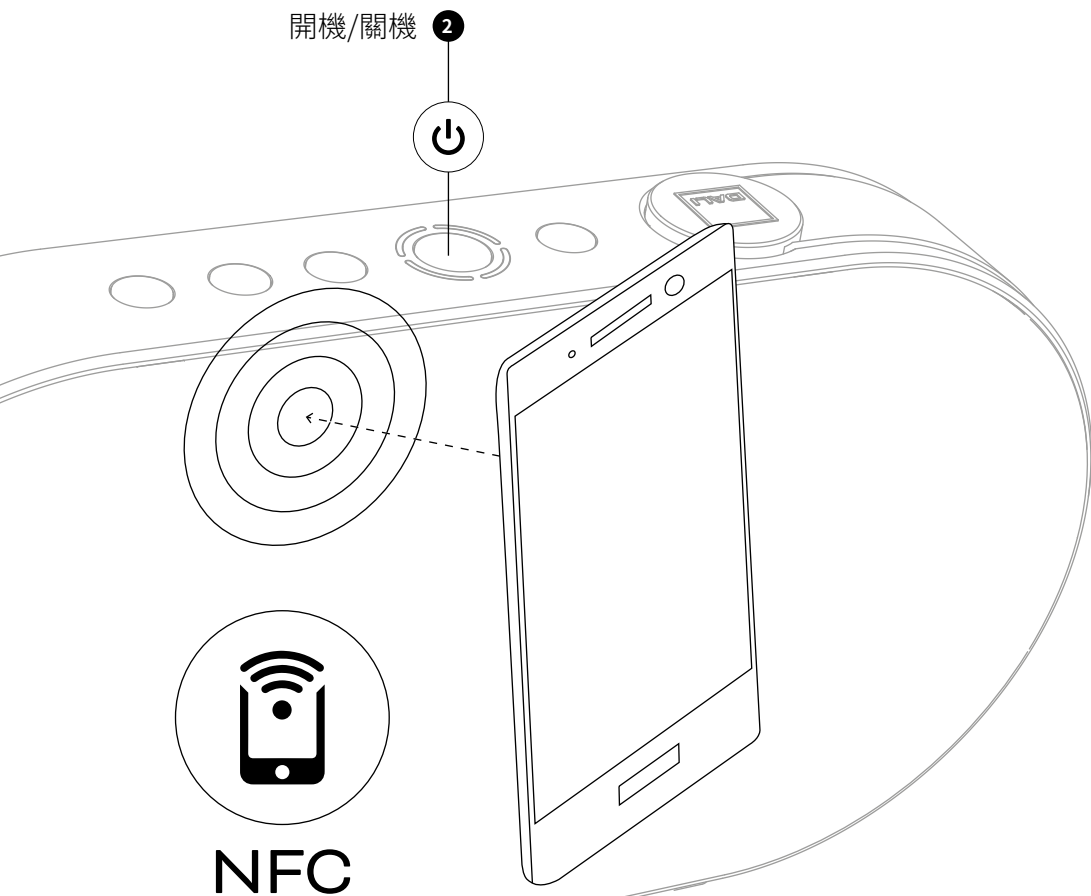

6 藍牙

6.2 NFC 配對

達尼 KATCH G2 藍牙配對也可以使用 NFC 啟動：

1. 開啟達尼 KATCH G2 (參見 3.1 節)。
2. 確保在藍牙音訊裝置中啟用了 NFC。
3. 找到藍牙音訊裝置的 NFC 感應區。
4. 如圖所示, 將音訊裝置的 NFC 感應區貼近 KATCH G2 挨著開機/關機按鈕 (按鈕 2) 的一側。

注意

NFC 是「近場通信」的縮寫。它採用與手機支付相同的短程移動技術。NFC 藍牙配對目前僅適用於 Android 行動裝置。

6 藍牙

6.3 藍牙解除

如果您無法將藍牙裝置與達尼 KATCH G2 配對，有可能已經配對了兩台裝置。在這種情況下：

1. 長按 KATCH G2 藍牙解除按鈕 (按鈕 ❶)，直到播放藍牙解除聲，指示燈閃爍藍色。
2. 此時將解除所有已配對裝置，使您可以配對兩台新裝置。

6.4 藍牙命名

如果您有多台達尼 KATCH G2 喇叭，您可以更改藍牙名稱，以便記住每台喇叭的藍牙名稱。

1. 關閉每台達尼 KATCH G2 (參見 3.2 節)。
2. 長按開機/關機按鈕 (按鈕 ❷)。
3. 當播放開機聲時，長按開機/關機按鈕 (按鈕 ❷)，同時按升高音量 (按鈕 ❸) 或降低音量 (按鈕 ❹)，滾動瀏覽可能的名稱選項 (DALI KATCH G2、DALI KATCH G2 1、DALI KATCH G2 2 和 DALI KATCH G2 3)。圖中顯示了每個選項的指示燈顯示。



達尼 KATCH G2



達尼 KATCH G2 1



達尼 KATCH G2 2



達尼 KATCH G2 3



7 真無線立體聲

您可以在真無線立體聲 (TWS) 模式下連線兩台達尼 KATCH G2 喇叭，創建立體聲對，透過左右聲道播放音樂。

要啟動立體聲連線，請執行以下操作：

1. 開啟第一台達尼 KATCH G2 並將其與藍牙裝置配對 (參見 6.1 節)。立體聲設定完成後，第一台 KATCH G2 將從左聲道播放。
2. 開啟第二台達尼 KATCH G2。
3. 要進入立體聲配對模式，請同時長按每台 KATCH G2 喇叭上的藍牙解除按鈕 (按鈕 ❶) 和升高音量按鈕 (按鈕 ❺)，直到指示燈開始閃爍白色和藍色。
4. 此時兩台達尼 KATCH G2 喇叭將以立體聲對的形式相互連線。此過程需要最多 25 秒。建立 TWS 連線後，兩台喇叭都將播放藍牙連線聲，並且指示燈都將變為白色。

在任一喇叭上使用升高/降低音量時，音量控制將在兩台喇叭之間自動同步。

兩台裝置將在 TWS 模式下保持連線，直到手動取消連線。

要取消 TWS 模式，請長按兩台達尼 KATCH G2 喇叭中任意一台的藍牙解除按鈕 (按鈕 ❶)，直到播放藍牙解除聲。

如果按右聲道 KATCH G2 藍牙解除按鈕 (按鈕 ❶) 取消 TWS 模式，左聲道 KATCH G2 將與藍牙裝置保持配對狀態。如果按左聲道 KATCH G2 藍牙解除按鈕取消 TWS 模式，裝置配對也將被解除。

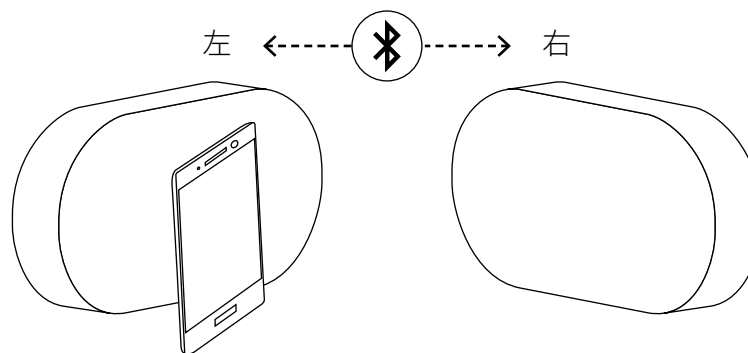

注意

KATCH G2 喇叭只有在播放藍牙音訊時，才可使用真無線立體聲 (TWS) 模式。

使用 TWS 模式的一對 KATCH G2 喇叭最好放在同一房間或同一空間。TWS 模式不適用於多房間音訊。

在 TWS 模式下，一次只能將一台裝置與一對 KATCH G2 配對。

8. 聲音模式

達尼 KATCH G2 聲音模式選項提供兩種可選的聲音設定檔，適用於不同的 KATCH G2 位置、音訊材料或心情。「純淨」選項強調細節和清晰度，「溫暖」選項側重於營造更加放鬆的音樂享受。

要在兩種聲音模式之間切換，請按聲音模式按鈕（按鈕 6）。圖中顯示了每個選項的指示燈顯示。

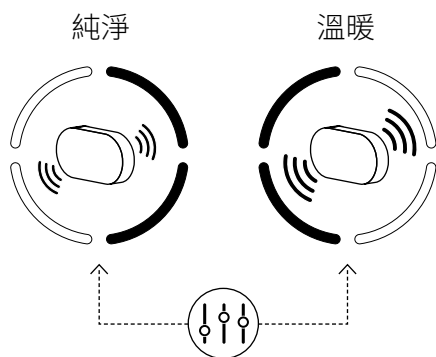
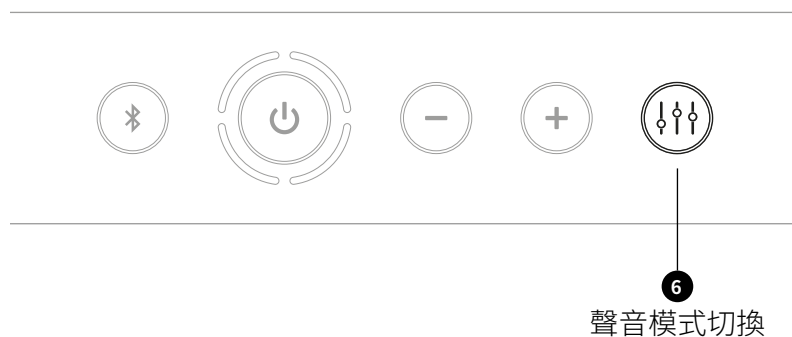

注意

如果兩台 KATCH G2 喇叭在 TWS 模式下相互連線，則必須分別在兩台裝置上調整聲音模式。

達尼 KATCH G2 可以在任何位置呈現最佳音質，但是音效會因位置不同而異。例如，將 KATCH G2 放在靠近牆壁或角落的地面上會加強低音效果。您可以使用聲音模式選項（參見 8.0 節）根據位置調整聲音。

9 有線連線

9.1 USB 充電(接頭 7)

達尼 KATCH G2 的 USB 充電插座可在 5 伏電壓下輸出高達 1 安的電流，可為大多數行動裝置充電。充電插座還可為外部 USB 裝置（如 Google Chromecast Audio 裝置）供電，外部裝置的音訊輸出可連線到 KATCH G2 迷你插孔輸入。

9.2 立體聲迷你插孔(接頭 8)

您可以使用立體聲迷你插孔線纜將有線音訊源連線到達尼 KATCH G2。插入迷你插孔插頭後，KATCH G2 將自動切換到迷你插孔輸入，並停止藍牙播放。要讓 KATCH G2 恢復藍牙播放，請拔下迷你插孔或短按藍牙解除按鈕（按鈕 1）。連線迷你插孔後，KATCH G2 藍牙解除按鈕（按鈕 1）可用作藍牙/迷你插孔選擇開關。

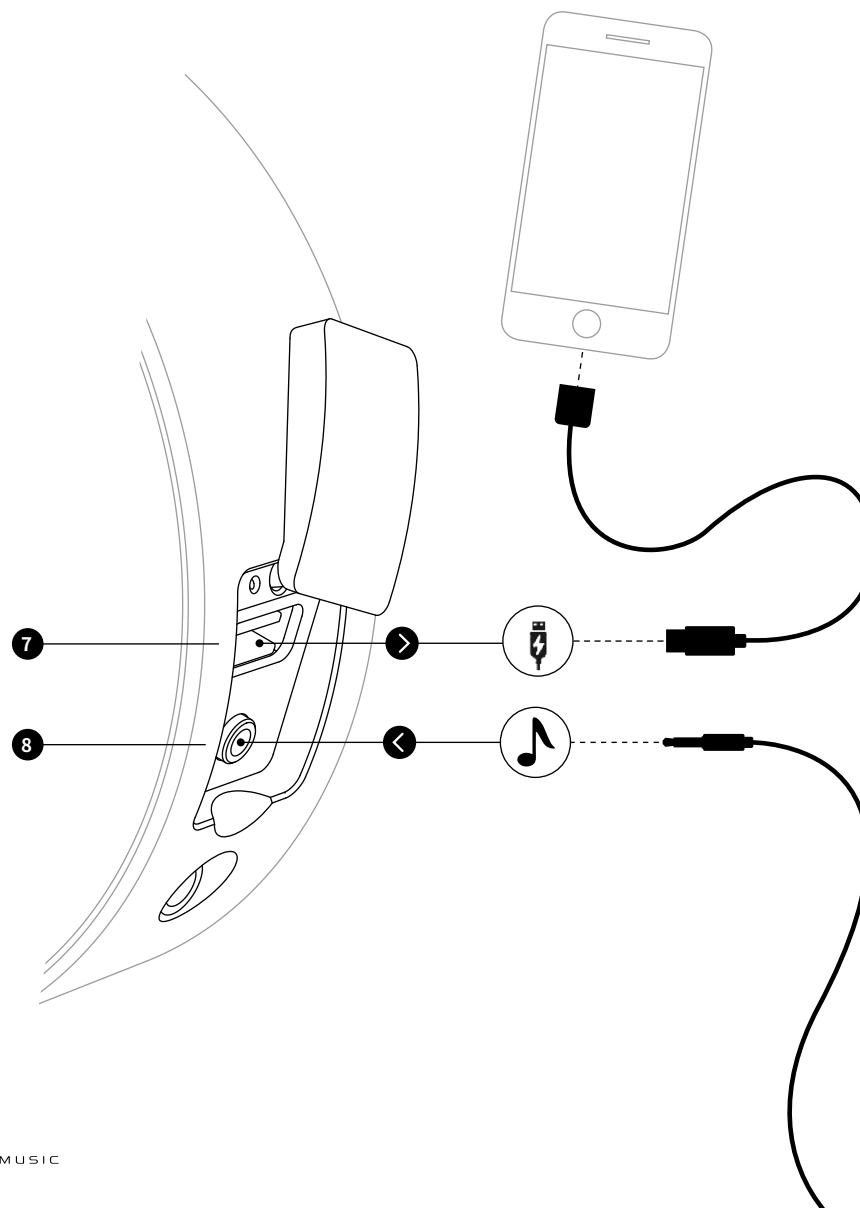

注意

只要電池電量充足，即使未連線到電源，KATCH G2 也可為行動裝置充電。KATCH G2 的行動電源功能可以在您的手機電量耗盡時為手機充電。

USB 充電插座不能用於音樂播放。

10 皮帶延長

達尼 KATCH G2 皮帶可以延長並用作提手。您可以用拇指推動並鬆開 KATCH G2 底部的皮帶鎖，將皮帶鎖定在延長位置。反過來操作可將皮帶重新鎖回原位。

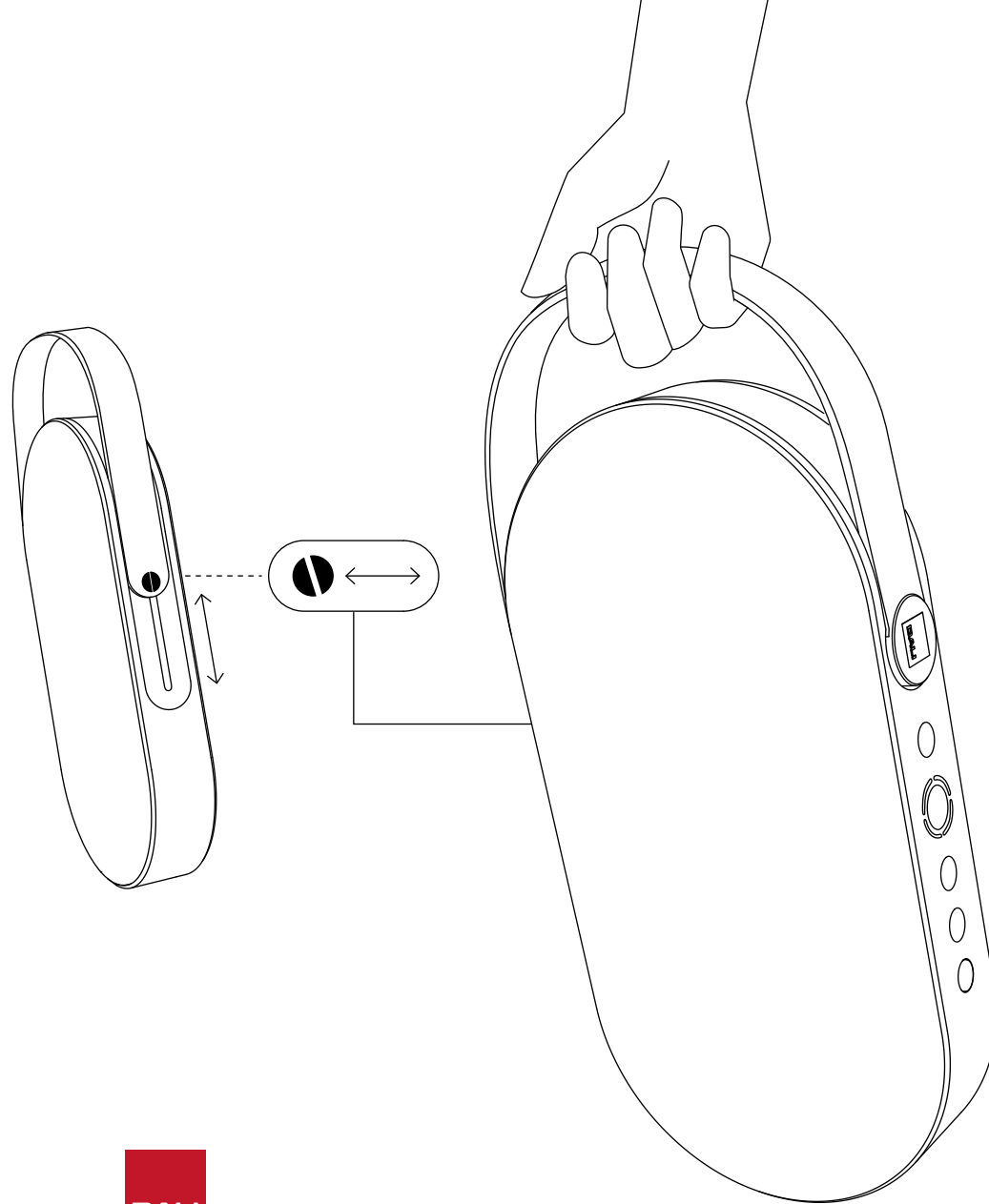

IN ADMIRATION OF MUSIC

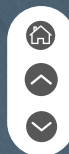

11 恢復出廠預設值 和韌體升級

11.1 恢復出廠預設值

要將達尼 KATCH G2 重置為出廠預設值，請執行以下操作：

1. 停止所有音訊播放。
2. 關閉 KATCH G2 (參見 3.2 節)。
3. 長按聲音模式按鈕 (按鈕 6)，然後按開機/關機按鈕 (按鈕 2)，直到指示燈 (燈 3) 逐一亮起。
4. 等待大約 10 秒鐘。
5. 關閉 KATCH G2 (參見 3.2 節)。
6. 接著，裝置將以出廠預設設定開機。

11.2 韌體升級

將韌體檔案複製到 USB 記憶棒的根目錄。該檔案必須命名為「katch.hex」。

將 KATCH G2 連線到充電器，然後將 USB 記憶棒插入 KATCH G2 的 USB 充電插座 (接頭 7)。執行恢復出廠預設值的第 1 至 4 步 (參見 11.1 節)。

所有指示燈 (燈 3) 亮起，播放韌體升級聲，隨後 KATCH G2 自動關機。韌體將在重置後升級。

注意

掃描此處檢查新韌體：



www.dali-katch.com



12 清潔

您可以使用柔軟的干布清潔達尼 KATCH G2 箱體。如果箱體污漬較多，可用軟布蘸取多功能清潔劑並擰乾，然後擦拭箱體。注意請勿弄濕 KATCH G2：因為其中包含會被水損壞的電子元器件。

您可以使用溫水輕輕手洗旅行用喇叭包。無需使用任何清潔劑。

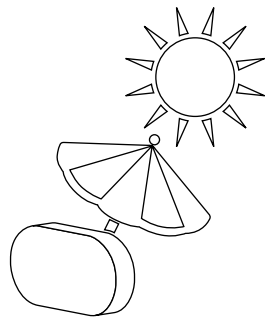

達尼 KATCH G2 的表面可能會因長時間受到陽光直射而褪色或變色。避免將 KATCH G2 長時間放在陽光直射的地方。

13 處理

如果要處理此產品，請勿將其與一般家庭生活垃圾混放。根據法律規定，廢舊電子產品設有單獨的收集體系，需要經過妥善處理、回收和循環使用。歐盟成員國、瑞士、列支敦士登和挪威的家庭可以免費將用過的電子產品送回指定的收集機構或零售商（如果您購買了類似的新產品）。

如果您居住的國家/地區不在上述之列，請聯絡當地主管部門了解正確的處理方法。遵循正確的處理流程可以確保處理的產品經過必要的處理、回收和循環使用，有利於防止對環境和人類健康造成潛在負面影響。



14. 技術規格

達尼 KATCH G2	
頻率範圍 (+/-3 dB) [Hz]	49 - 23,000
最高聲壓位準 [dB]	95
分音頻率 [Hz]	2300
高頻單體	2 × 21 mm 織物凸盆
低頻單體	2 × 3.5" 帶布蓋的鋁製錐盆
低頻無源單體	2 × 73 × 52 mm 鋼製錐盆
外殼類型	帶有雙無源輻射器的密閉式箱體
電源輸出 (W)	2 × 25
連線輸入	3.5 mm 迷你插孔立體聲
無線輸入	藍牙™ 5.0\aptX\aptX HD\AAC
連線輸出	USB 充電 (5V/1A)
擴大機類型	全數位 D 類
電池類型	鋰離子 3300 mAh
電池播放時間	長達 30 小時
電池充電時間	最多 2 小時

達尼 KATCH G2	
推薦安裝位置	架子 桌子 用皮帶掛起
功能	雙聲音模式 (純淨/溫暖) 立體聲對模式 開機/關機 音訊源選取 待命 (自動電源) 關閉 音量 NFC 配對
待命功耗 (W)	< 0.3 (電源配接器)
尺寸 (高×寬×深) (mm)	138 × 268.5 × 47
重量 (kg)	1.1
附帶配件	通用電源配接器 (線長 1.75 m) 快速入門手冊 充電器插頭 旅行用喇叭包
飾面	鋼鐵黑 焦糖白 冷酷藍

